

JVC

CD měnič

CH-X1500/X550

CH-X1500

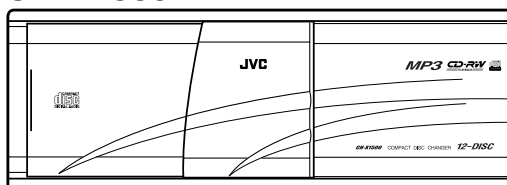

MP3 **CD-RW**
PLAYBACK

CH-X550

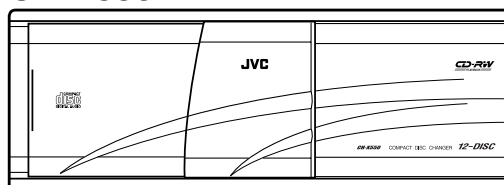

CD-RW
PLAYBACK

NÁVOD K POUŽITÍ

Děkujeme, že jste si zakoupili výrobek JVC.
Před použitím přístroje si pečlivě přečtěte tento návod k použití.

Ujištění:

Přístroj odpovídá požadavkům zákona o technických požadavcích na elektrická zařízení č. 22/97 sb. Ze dne 24.1.1997 a nařízení vlády č. 168/97 a 169/97 ze dne 25.6.1997.
Na tento přístroj bylo vydáno prohlášení o shodě.

VÝSTRAHA

Výrobek je vybaven laserem.

Při nesprávné manipulaci s přístrojem v rozporu s tímto návodem může dojít k nebezpečí ozáření. Neotvírejte a nesnímejte žádné kryty a přístroj neopravujte. Opravu a servis svěťte odborníkovi.

NEBEZPEČÍ

Při odkrytí a odjištění bezpečnostních spínačů hrozí nebezpečí neviditelného laserového záření. Chraňte se před přímým zásahem laserového paprsku.

Tento přístroj je určený pro přehrávání desek CD, CD-R a CD-RW.

- Také můžete přehrávat desky CD-R a CD-RW ve formátu Audio CD nebo ve formátu MP3 (pouze model CH-X1500).
- Také můžete přehrávat desky CD Text (pouze model CH-X1500).
- Model CH-X550 není kompatibilní s deskami MP3 a CD Text.

VAROVÁNÍ

- Tento přístroj je určený pro napájení 12 V ss v systému s NEGATIVNÍ zemí.
- Při výměně pojistky použijte pouze typ, specifikovaný pro tento přístroj. Pokud se pojistka často přepaluje, vyhledejte servisní centrum JVC.

BEZPEČNOSTNÍ UPOZORNĚNÍ

- **Teplota uvnitř automobilu**
Pokud je teplota v automobilu příliš nízká nebo vysoká, vyčkejte před poslechem CD dokud se nestabilizuje na normální hodnotu.
- **Kondenzace vlhkosti**
V následujících případech může na optice CD přehrávače kondenzovat vlhkost a přehrávání desek není možné:
 - Bylo-li právě zapnuté topení.
 - Je-li příliš vysoká vzdušná vlhkost.V těchto případech vyjměte desky ze zásobníku a počkejte 1 až 2 hodiny.
- **Nastavení hlasitosti.**
 - CD přehrávač produkuje v porovnání s analogovým zdrojem mnohem menší šum. Pokud byla hlasitost nastavena pro analogový zdroj, při přepnutí na CD mohou být reproboxy poškozeny náhlým nárázem hlasitosti. Proto před použitím CD snižte hlasitost a nastavte jí až během přehrávání.
 - Nastavte hlasitost tak, aby byly slyšet okolní zvuky.

INSTALACE

- **Neinstalujte přístroj na následující místa**
 - Tam, kde by byl vystavený přímému slunečnímu svitu nebo horku.
 - Tam, kde by byl vystavený dešti, stříkající vodě nebo velké vlhkosti.
 - Tam, kde by byl vystavený prachu.
 - Tam, kde by byl na nestabilním místě.
 - Nad propojovací kabely nebo na podlahu, pod kterou vede potrubí.
 - Tam, kde by mohl být při vrtání otvorů atd. poškozený automobil.
- Před vrtáním otvorů při instalaci přístroje zkontrolujte, že nemůže dojít k poškození některých částí automobilu (např. palivové nádrže atd.).
- Měníč pevně přišroubujte dodanými šrouby.

A) Při horizontální instalaci měniče

1. Přišroubujte držáky k bokům měniče. (Obr. A)
2. Přišroubujte přístroj k podlaze samořeznými šrouby. (Obr. B)

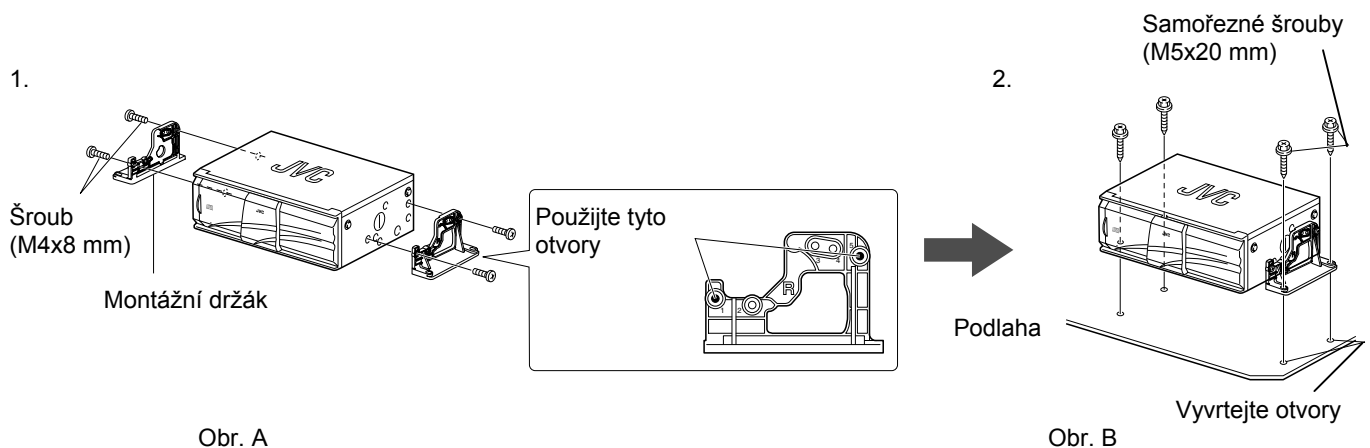

B) Při instalaci měniče zadní stranou dolů (Obr. C)

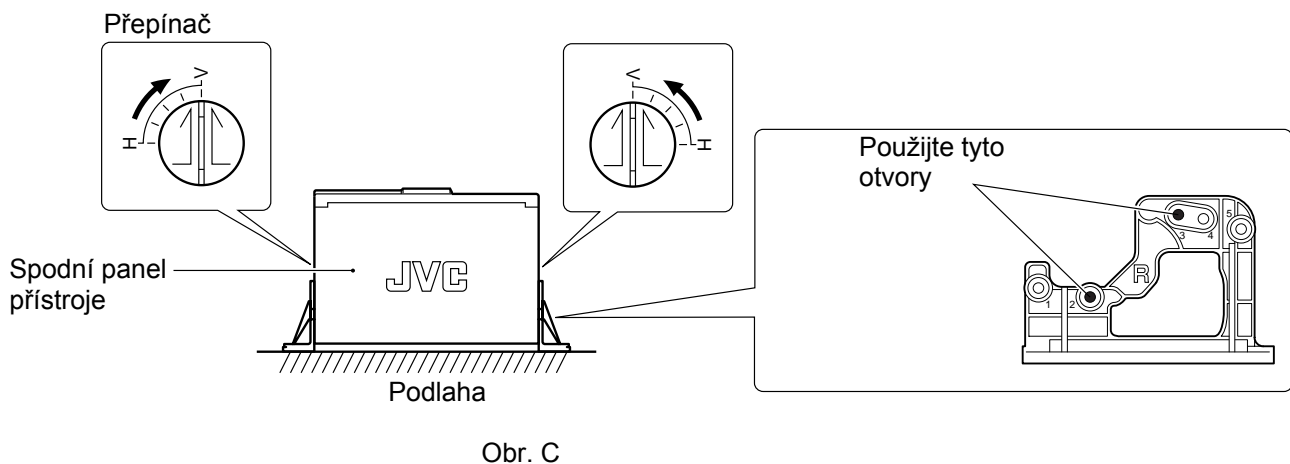

Poznámky:

- Přišroubování měniče viz. „A) Při horizontální instalaci měniče“ nahoře.
- **Při instalaci měniče zadní stranou dolů nastavte přepínače na obou stranách měniče do polohy „V“.** (Při horizontální instalaci musí být nastavená poloha „H“.)
 - Při této instalaci pořádně měnič přišroubujte.
- Pokud při této instalaci nenastavíte správně přepínače, mohou se objevit následující závady:
 - Zvuk je přerušován.
 - CD desky se poškodí.

C) Při šikmé instalaci měniče (Obr. D)

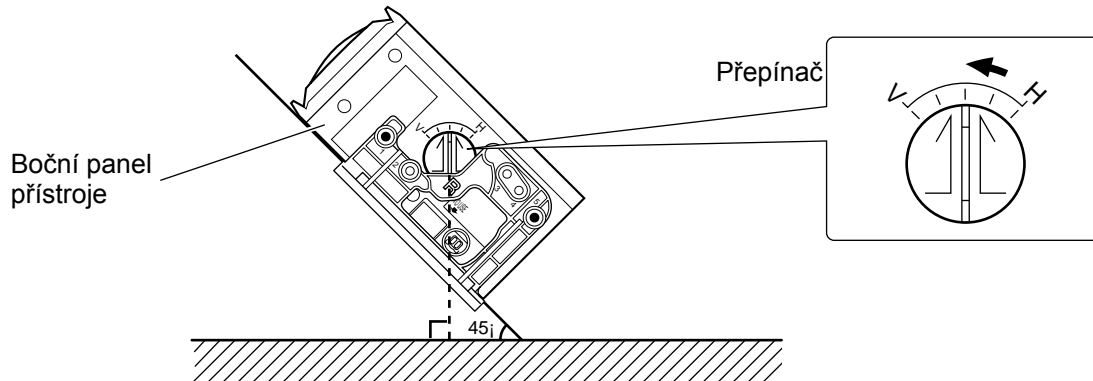

Poznámky:

- Přišroubování měniče viz. „A) Při horizontální instalaci měniče“ nahoře.
- **Při šikmé instalaci měniče lze přepínači nastavit pět úhlů. Nastavte přepínače na obou stranách měniče tak, aby značka na nich (šipka) svírala pravý úhel se zemským povrchem.**
- Pokud při této instalaci nenastavíte správně přepínače, mohou se objevit následující závady:
 - Zvuk je přerušován.
 - CD desky se poškodí.

D) Při zavěšení měniče (Obr. E)

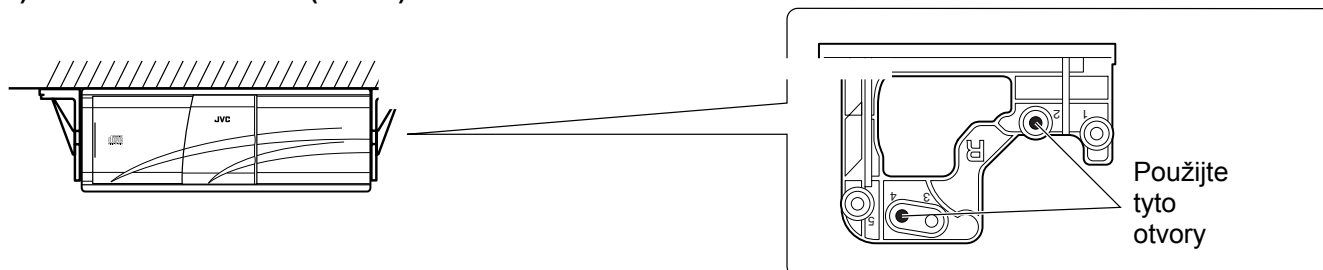

Obr. E

Poznámka:

Přišroubování měniče viz. „A) Při horizontální instalaci měniče“ nahoře.

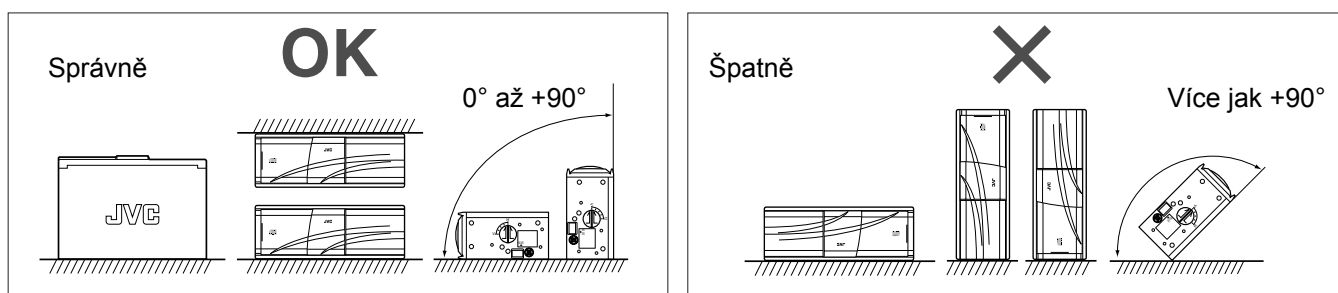

Přeskakování zvuku

K přeskakování zvuku může docházet při jízdě po špatné silnici. Přístroj ani deska nemohou být přeskakováním poškozeny, ale přesto při jízdě po špatné silnici vypněte přehrávání.

OVLÁDACÍ PRVKY

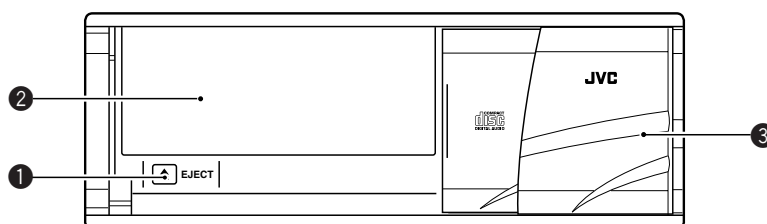

- (1) Tlačítko ▲ EJECT.
Tlačítko RESET: Pokud ho podržíte několik sekund stisknuté.
- (2) Štěrbina CD zásobníku.
- (3) Dvířka

ODSTRAŇOVÁNÍ ZÁVAD

- Na displeji připojeného přehrávače se zobrazil nápis „RESET 1 – RESET 8“ nebo „R1 – R8“.
 - Je měnič připojený správně? Po kontrole připojení stiskněte a podržte na několik sekund tlačítko ▲ EJECT pro reset měniče. Pokud problém pokračuje, vyhledejte servis JVC.

Indikace	Znamená
RESET1 (nebo R1)	Chyba vysunutí desky
RESET2 (nebo R2)	Chyba zdvihače desky
RESET3 (nebo R3)	Chyba nosiče desky
RESET4 (nebo R4)	Chyba návratu snímače
RESET5 (nebo R5)	---
RESET6 (nebo R6)	Komunikační chyba
RESET7 (nebo R7)	Jiná chyba
RESET8 (nebo R8)	Komunikační chyba

- Zvuk je během přehrávání přerušovaný.
 - Jsou správně nastavené přepínače na obou stranách měniče?

TECHNICKÁ SPECIFIKACE

SEKCE CD MĚNIČE

Frekvenční rozsah:	5 – 20 000 Hz
Dynamický rozsah:	99 dB (CH-X1500) 93 dB (CH-X550)
Odstup signál/šum:	103 dB (CH-X1500) 96 dB (CH-X550)
Zkreslení:	0.005% (CH-X1500) 0.006% (CH-X550)
Rychlé a pomalé kolísání:	Neměřitelné
Výstupní zdiřky:	Analogové (8 pinů x 1) 1.5 V/méně jak 1 kΩ

OBECNÁ

Napájení	
Napájecí napětí:	14.4 V ss (přípustné 11 V – 16 V)
Zemnicí systém:	Negativní zem
Přípustná pracovní teplota:	-10° C až +50° C
Rozměry (Š x V x H):	252 x 88 x 174 mm
Hmotnost:	2.3 kg (bez příslušenství)

Změna provedení a specifikace vyhrazena.

Firma JVC Czech s.r.o. neodpovídá za případné tiskové chyby.

Jak resetovat přístroj

Stiskněte a podržte tlačítko ▲EJECT několik sekund. Dojde k resetu mikroprocesoru.

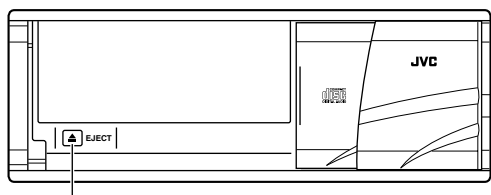

Tlačítko ▲EJECT

ELEKTRICKÉ PŘIPOJENÍ

- Tento měnič lze připojit k autorádiím JVC série KD-MX, KD-LX, KD-SH, KD-LH, KD-SX, KS-FX, KD-LX nebo KS-LH, které jsou vybaveny funkcí ovládání CD měniče. Avšak způsob ovládání a indikace na displeji se liší podle připojeného receiveru. Detaily viz. návod k použitému receiveru. Pamatujte, že některé receivery nemohou přehrávat desky nahrané ve formátu MP3 (pouze pro model CH-X1500). Další informace obdržíte u prodejce autorádií JVC.
- **Aby nedošlo během připojování ke zkratu, mějte záporný pól baterie celou dobu odpojený.** Doporučujeme provést veškeré elektrické propojení (viz. obr F) před instalací přístroje. Pokud se nejste jisti, ponechte instalaci a připojení kvalifikované osobě.

Poznámka:

Tento přístroj je určený pro napájení 12 V ss s negativní zemí. Pokud Váš automobil nemá tento elektrický systém, potřebujete napěťový invertor, který lze zakoupit u prodejce autorádií JVC.

- Nezapomeňte tento přístroj uzemnit na kostru automobilu.

Při připojení k autorádiím JVC série KD-MX/KD-LX/KD-SH//KD-LH/KD-SX/KS-FX/KS-LX/KS-LH

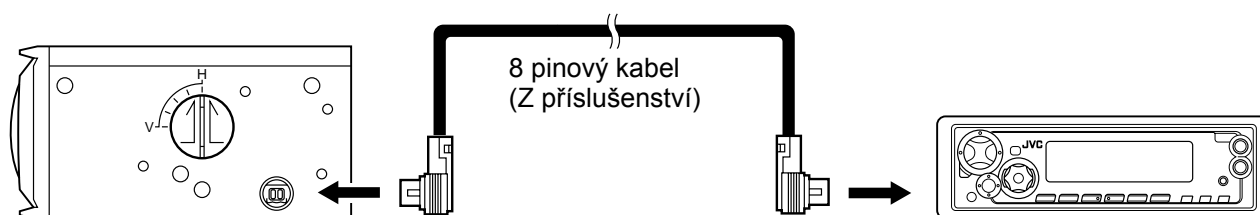

Obr. F

Do autorádia JVC
s ovládáním CD měniče

Jak odpojit kabel

Pevně konektor uchopte a vytáhněte.
(Podle obrázku)

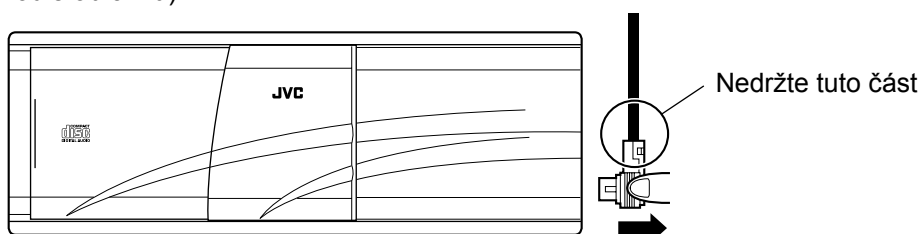

- **Po instalaci a připojení...**

Před prvním vložením zásobníku do CD měniče stiskněte a podržte několik sekund tlačítko ▲ EJECT pro reset měniče.

Normálně pak tlačítko ▲ EJECT nedržte stisknuté.

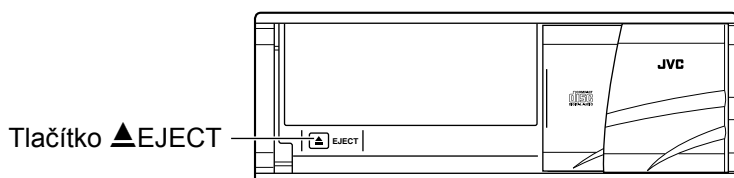

Poznámka:

Měnič může být nutné také vyresetovat v následujících případech:

- Když bylo přerušeno napájení, např. při výměně baterie.
- Pokud přístroj nepracuje správně.

- **Poslech CD desek**

Tento přístroj nemá tlačítko pro přehrávání desek. Přehrávání CD lze uskutečnit po připojení k autorádiu JVC s funkcí ovládání CD měniče.

Přehrávání CD viz. návod k použití autorádia.

MANIPULACE SE ZÁSObNÍKY A CD DESKAMI

Jak manipulovat se zásobníky

- **Po při manipulaci se zásobníky:**

- Nemanipulujte se zásobníky otvorem pro vložení desek směrem dolů, protože desky pak mohou vypadnout.
- Vždy mějte všech 12 nosičů desek vložených v zásobníku.
- Při vysouvání nebo zasouvání nosiče pro umístění desky držte zásobník ve vodorovné poloze, aby deska neupadla.
- Nevkládejte desky bez vysunutí nosiče desky ven ze zásobníku. Nikdy nevklaďte desky přímo do zásobníku.
- Nevystavujte zásobníky přímému slunečnímu svitu nebo vysoké teplotě.
- Nerozebírejte zásobníky.
- Dávejte pozor, aby zásobník neupadl. Nosiče desek nezasouvejte násilím.
- Nepoužívejte na čištění zásobníku nebo nosičů desek rozpouštědla, jako je benzín nebo ředidlo. Může dojít k poškození povrchu.

Poznámka:

Pokud potřebujete další zásobníky, kupte model XC-M200.

Při přehrávání desek CD-R nebo CD-RW

Před přehráváním desek CD-R nebo CD-RW si pečlivě informace o nich.

- Používejte pouze „finalizované“ desky CD-R nebo CD-RW.
- Některé desky CD-R nebo CD-RW nahrané v CD-R rekordérech nemusí jít v tomto přehrávači přehrávat z důvodu charakteristik desek nebo z následujících důvodů:
 - Desky jsou špinavé nebo poškrábané.
 - Na čočce uvnitř přehrávače došlo ke kondenzaci vlhkosti.
 - Snímací čočka CD přehrávače je špinavá.
- Desky CD-RW vyžadují delší čas k jejich načtení, protože mají nižší odrazivost než běžné CD desky.
- Desky CD-R nebo CD-RW jsou citlivé na vysoké teploty nebo vysokou vlhkost, proto je nenechávejte uvnitř automobilu.
- Nepoužívejte následující desky CD-R nebo CD-RW:
 - Desky s jakýmkoli nálepkami.
 - Desky s popisy vytištěnými přímo na inkoustové tiskárně.

Použití takových desek při vysoké teplotě nebo vysoké vlhkosti může způsobit závadu nebo poškození desek.

Např:

- Nálepka se může odlepit a ohnout desku.
- Nálepka se může odlepit a desku nepůjde vysunout.
- Tisk na desce se může stát lepivým.

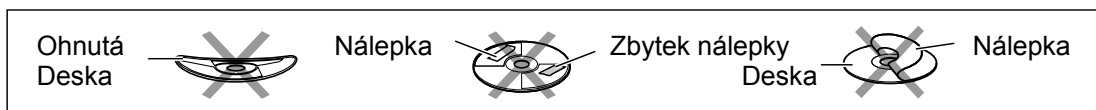

Přehrávání desek CD Text (pouze pro CH-X1500)



Na deskách CD Text jsou nahrané určité informace o desce (její název, interpret a názvy skladeb). Když připojíte tento přístroj k receiveru s funkcí zobrazení informací CD Text, informace o desce se objeví na displeji receiveru.

Jak vložit desky

1. Vysuňte nosič desky ze zásobníku až na doraz.
2. Umístěte desku na nosič stranou s nálepkou nahoru.

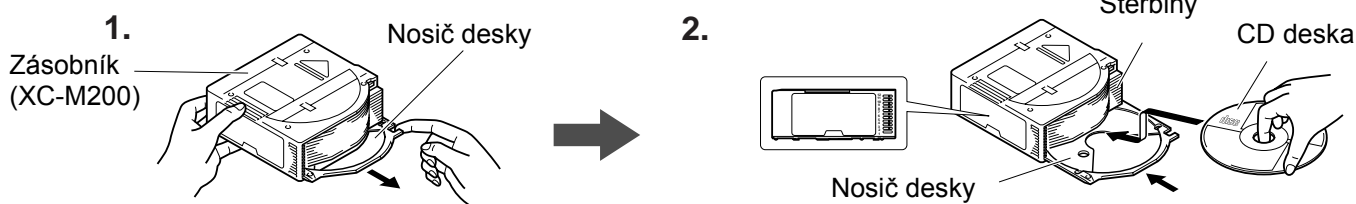

3. Srovnejte nosič desky se štěrbinou v zásobníku a zatlačte ho dovnitř.
 - Zkontrolujte, že deska je dobře vložena v zásobníku. Pokud se deska vysunula z nosiče, vložte jí znovu.
 - Vložené desky jsou číslovány „deska 1“, „deska 2“ atd. odspodu nahoru.

Poznámky:

- V nosiči desky je výřez, kterým je snímán signál z CD desky. V tomto výřezu je vidět signálová strana desky. Nedotýkejte se signálové strany desky.
- Není možné přehrávat desky vložené obráceně.

Upozornění:

CD desky jiných tvarů (srdce, květiny atd.) nelze v tomto přístroji přehrávat. Pokud takovou desku vložíte, můžete přístroj poškodit.

Jak vložit zásobník

1. Posuňte dvířka doprava.
2. Vložte zásobník.
 - Vložte zásobník do měniče značkou ▲ nahoru a stranou vkládání desek doprava.

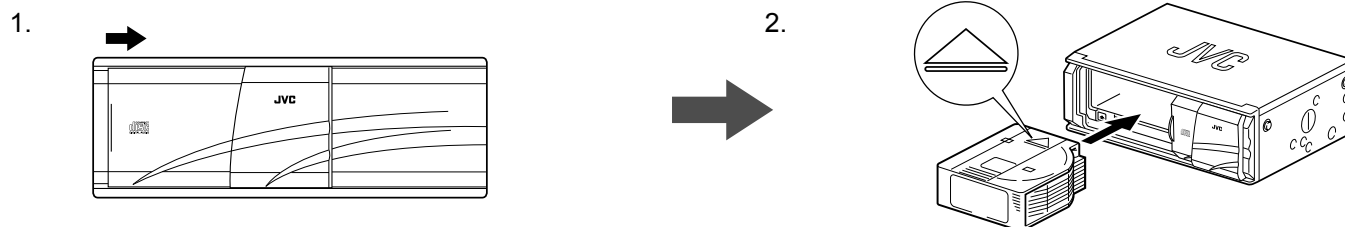

3. Zavřete dvířka.
 - Normálně, kromě výměny zásobníku, musejí být dvířka zavřená.

Upozornění:

- Nestrkejte do otvoru pro zásobník ruce nebo nějaké předměty, protože se můžete zranit nebo poškodit přístroj.
- Pokud je na zásobníku nějaká nálepka a částečně se odlepí, může dojít k závadě. V tomto případě nálepku strhněte a nalepte novou.

Jak vyjmout zásobník

1. Posuňte dvířka doprava.
2. Stiskněte tlačítko ▲ EJECT.
 - Zásobník se vysune ven.

Poznámka:

Pokud zásobník nelze vysunout, zatlačte na něj a ještě jednou přehrávejte 12 desku. Když přehrávání skončí, opakujte předchozí postup.

Pokud předchozí postup stále nefunguje, proveďte následující kroky:

1. Zkontrolujte, že přepínače na stranách měniče jsou správně nastavené.
2. Sejměte ochranný kryt otvoru pro nouzové vysunutí zásobníku. (Obr. G)

3. Vložte do otvoru šroubovák. (Obr. H)
Vložte šroubovák přímo, ne v úhlu.

Otvor nouzového
vysunutí zásobníku
a ochranný kryt

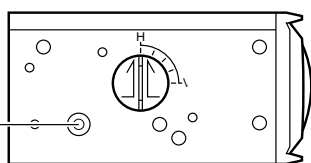

Obr. G

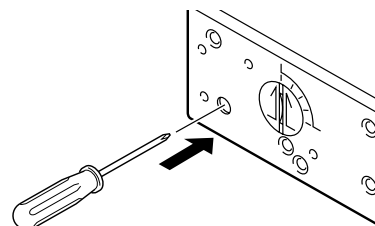

Obr. H

Pokud problém trvá, vyhledejte servisní centrum JVC.

Jak vyjmout nosiče desek ze zásobníku

Použijte uvolňovací knoflík pro vyjmutí nosiče desky za účelem jeho vyčištění.

1. Při stlačení uvolňovacího knoflíku vyjměte nosič desky.
2. Po vyčištění znovu stlačte uvolňovací knoflík a vložte nosič desky do zásobníku.
 - Čistěte nosiče desek jeden po druhém, aby jste nevložili dva zásobníky do jedné štěrbině zásobníku.

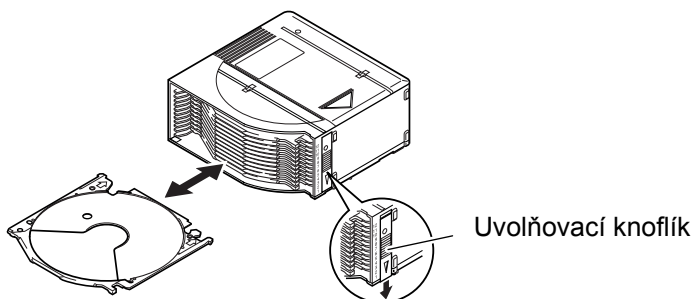

• Manipulace s deskami CD-R/CD-RW

Signálová strana desek CD-R a CD-RW je více citlivá než u desek CD. Pokud je taková deska poškozena, signálová vrstva desky se může odlepit. Tyto desky jsou také citlivé na otisky prstů, takže s nimi manipulujte velice opatrně.

• Skladování

Skladujte desky v jejich krabičkách. Při pokládání desek na sebe bez krabiček se mohou poškodit. Nenechávejte desky na místech vystavených slunečnímu svitu nebo vysoké teplotě či vlhkosti. Nenechávejte desky v automobilu.

Držte desku ve středu

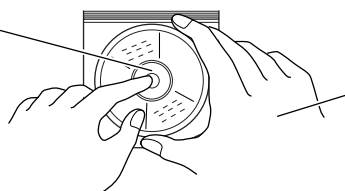

Zdvihněte aniž se dotknete signálové strany.

Vložte nálepkou nahoru

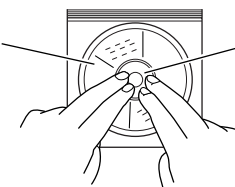

Jemně na desku zatlačte.

• Údržba desek

- Pokud jsou na desce otisky prstů nebo nečistoty, vyčistěte jí měkkým, suchým hadříkem přímými tahy od středu k okraji.
Pokud nelze desku vyčistit, navlhčete hadřík vodou.
- Nepoužívejte benzín, alkohol a jiná rozpouštědla.
- Nepoškodte stranu s nálepkou a nelepte na desku žádné štítky.

Správně

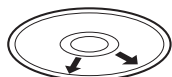

Špatně

